



**CATÁLOGO
VENTILACIÓN
2023**



Le presentamos nuestra tarifa de Ventilación Mecánica Controlada con las últimas novedades, en la que se recogen todos los productos necesarios para una perfecta y completa instalación de un sistema de ventilación, con la garantía de SACH, empresa española, especializada en el desarrollo, fabricación y comercialización de sistemas de aspiración centralizada desde 1992.

La constante inversión en el área de Investigación y Desarrollo ha permitido que SACH pueda ofrecerle productos de fabricación propia, poniendo a su disposición los equipos de ventilación mecánica técnicamente más avanzados del mercado, junto con todas las familias de producto relativas y necesarias para aportar una solución completa en las instalaciones de ventilación en el ámbito doméstico. Nuestro objetivo de negocio es la satisfacción completa de nuestros clientes mediante una constante evolución del producto y un servicio personalizado.

Gracias por su confianza.

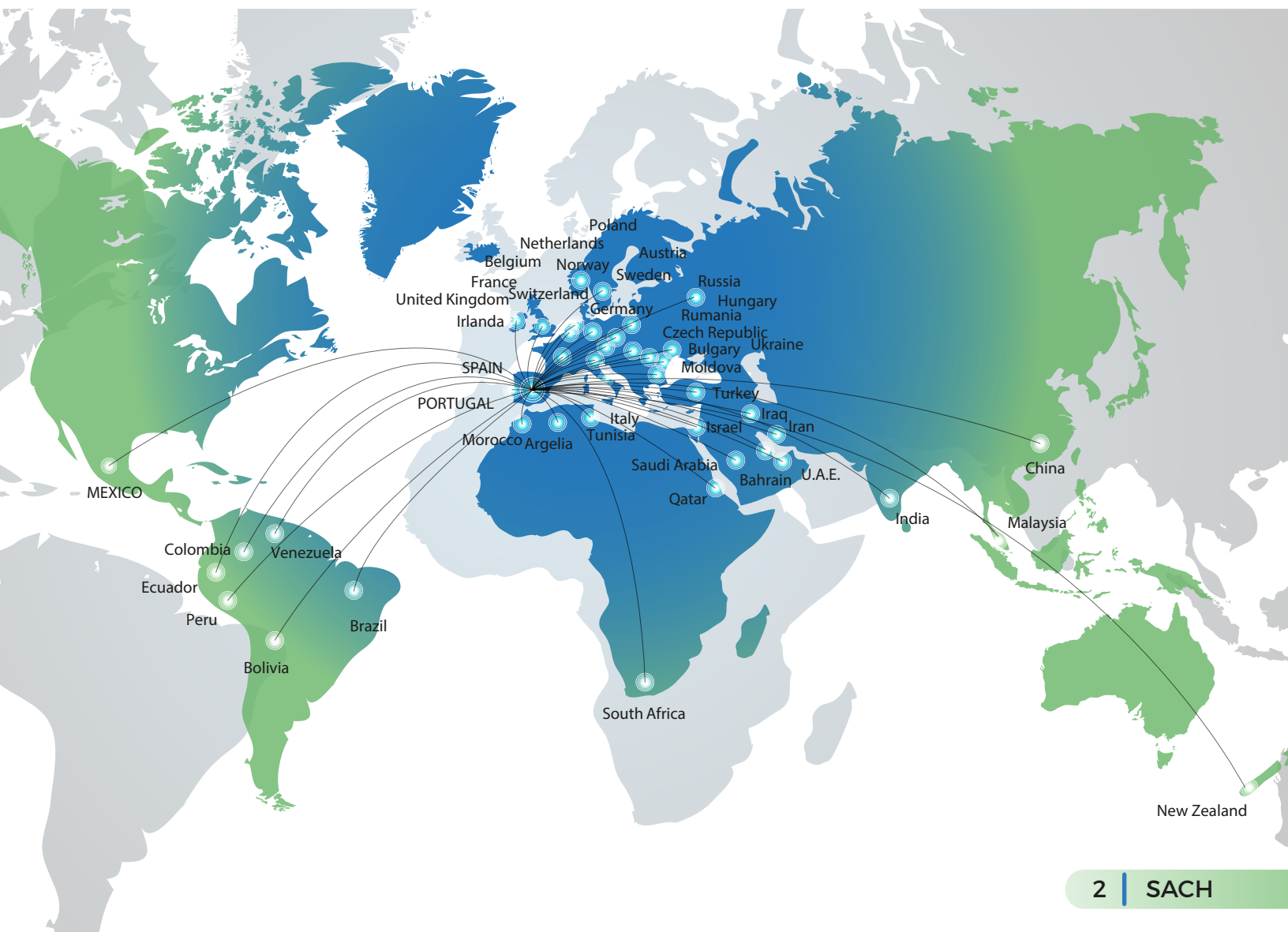

VMC

El Sistema de **Ventilación Mecánica Controlada** es utilizado en el interior de las viviendas para controlar el flujo de aire y poder garantizar su máxima calidad en el interior, que mediante el funcionamiento de un ventilador consigue extraer el aire viciado del interior y reemplazarlo por **aire limpio y fresco**.



Elimina
contaminantes
del aire



Controla
el caudal del
aire por zonas



Evita
contagio de
enfermedades



Ahorro
energético



Mejora
calidad de vida



Bajo
nivel sonoro

La **extracción** del aire viciado se realiza en las estancias **húmedas** (cocina, baños, aseos, lavaderos) y que simultáneamente asegura la **insuflación** de aire nuevo filtrado en las estancias **secas** (salón, comedor, dormitorios)



Ventilación Eficiente

Ideal para
viviendas pasivas



90%
del tiempo
lo pasamos en
espacios cerrados

5 veces más
contaminado
el aire interior que el
aire exterior

+80%
que ingerimos
diariamente es aire y
contaminado

20 veces más
posible
contraer enfermedades
al interior

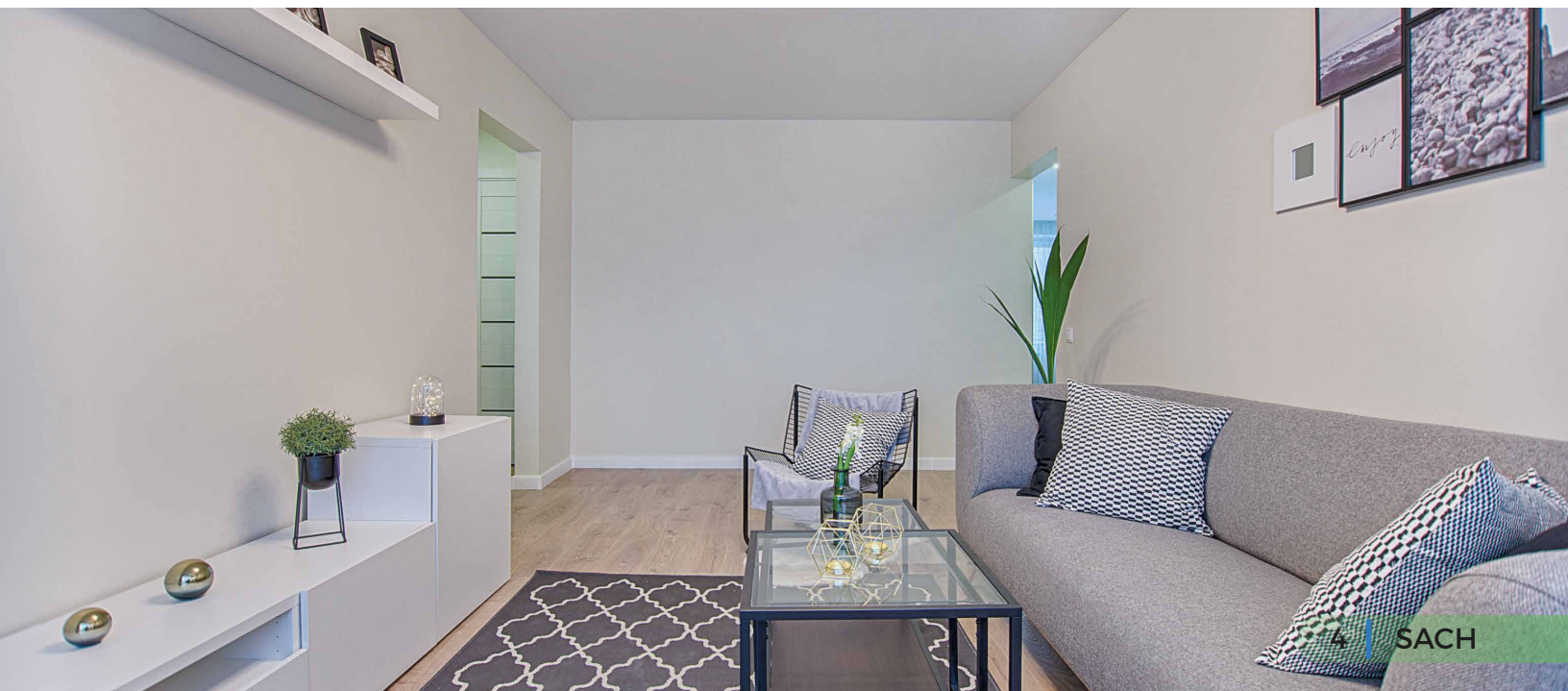



Sistema de Doble Flujo

Es el más innovador, realiza tanto la **aportación** como la **extracción** de aire de manera mecánica y cuenta con un **recuperador de calor** que permite ceder parte de la energía contenida en el aire de extracción al de impulsión, pudiendo recuperar hasta el **95%** del calor o frío del aire extraído. Además, consigue **aislar** el ruido externo y asegurar el **confort térmico** en el hogar.

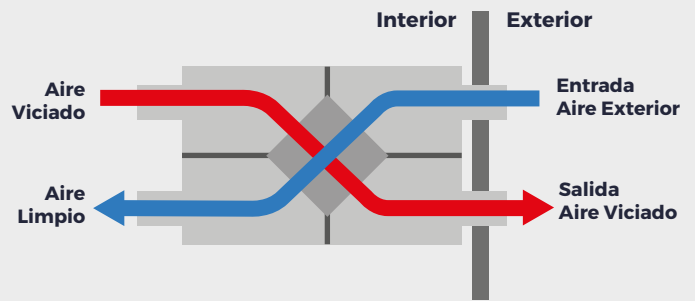

- Aportación
- Extracción

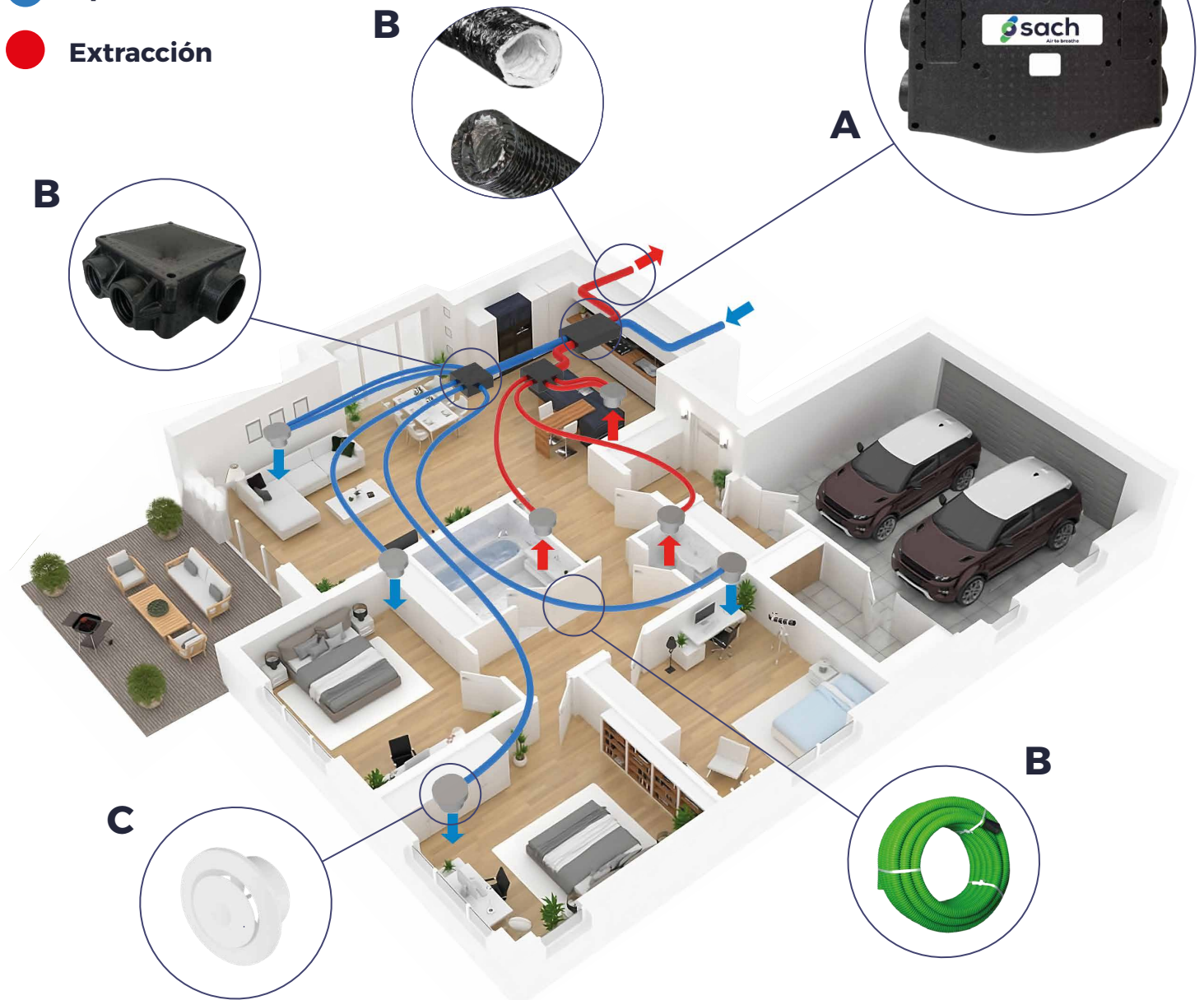

EQUIPOS VMC DOBLE FLUJO (A)



EQUIPO COMPACT

El primer equipo de VMC de doble flujo diseñado bajo la filosofía **"Keep It Simple"**. Gracias a esto, el **Compact 280** es el equipo de doble flujo **más pequeño y ligero** del mundo, generando el equilibrio perfecto entre simplicidad, rendimiento y precio. Controla fácilmente sus 260 m³/h de caudal desde el **potenciómetro**.



Compact 280

1.150 €



Ref. VM0280-SC/E

ESPECIFICACIONES TÉCNICAS

Potencia (Min-Max) (W)	12-56
Alimentación (V)	230
Caudal (m ³ /h)	260
Nivel Sonoro (db)	46
Filtro Entrada/Salida	F7
Eficiencia Térmica Max.(%)	80
Amperaje (A)	<2
Peso (Kg)	5
Instalación	Horizontal o Vertical



VMR2003-SC

Mando regulador velocidad
On/Off Compact 280

25,00 €

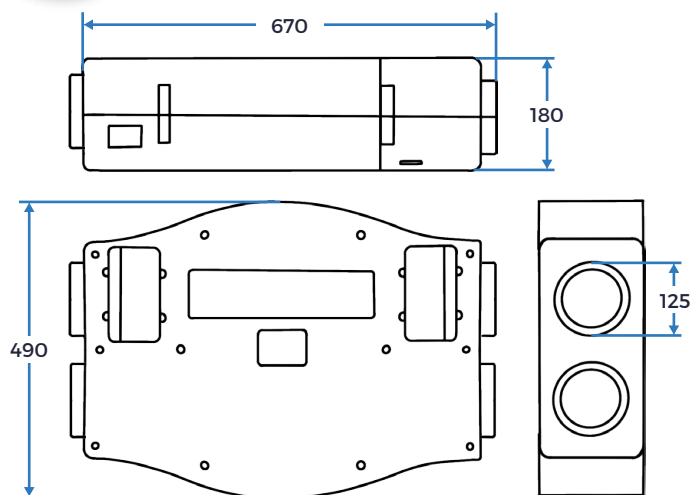

Unidades de medida: en mm



Instalación
fácil y diseño ultracompacto



Intercambiador
de placas de flujo cruzado



Motores
EC Technology

EQUIPOS VMC DOBLE FLUJO (A)



EQUIPOS SENSE

La gama **Sense** es nuestro buque insignia, conjugando prestaciones con la más alta tecnología en VMC de doble flujo. Integra los **sensores** de temperatura, humedad, presión y CO2 para ajustar automáticamente su by-pass y velocidad. Controla toda la información desde el **display digital** de diseño que también está incluido.



Sense 200

Ref.VM0200-SC/E



1.950 €

Sense 300

Ref.VM0300-SC/E



2.450 €

ESPECIFICACIONES TÉCNICAS

	200	300
Potencia Max.(W)	60	180
Alimentación (V)	230	
Caudal (m ³ /h)	200	300
Nivel Sonoro (db)	26	36
Filtro Entrada/Salida	F7	
Eficiencia Térmica Max.(%)	95	
By Pass	Si	
Control Remoto	Si	
Sensores	T°, RH, COV, CO2	
Clasificación Energética	A	
Peso (Kg)	23	36
Instalación	Horizontal y Vertical	

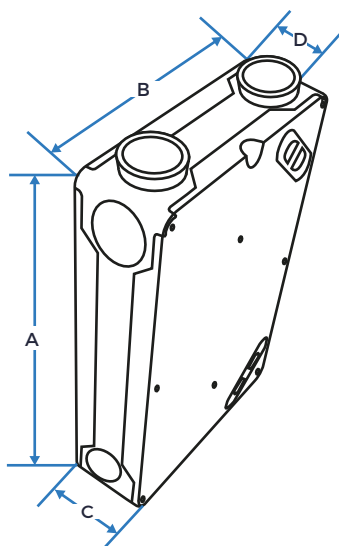

By Pass

ByPass
inteligente y automático



Modbus RTU
compatible

EC TECHNOLOGY

Motores
EC Technology



Intercambiador
de placas a contraflujo

*Conexiones orientables

Dimensiones	A	B	C	D
Sense 200	970	600	210	125
Sense 300	1170	820	270	160

Unidades de medida: en mm

EQUIPOS VMC DOBLE FLUJO (A)



EQUIPOS DOMINION

La gama **Dominion** está diseñada para **viviendas de gran tamaño** que por su tamaño requieren mayores caudales. Integra los **sensores** de temperatura y humedad para ajustar automáticamente su by-pass y velocidad. Controla toda la información desde el **display digital** que también está incluido.



Dominion 560

Ref.VM0560-SC/E



3.300 €

Dominion 700

Ref.VM0700-SC/E



3.625 €

ESPECIFICACIONES TÉCNICAS

	560	700
Potencia Max.(W)	240	330
Alimentación (V)	230	
Caudal (m ³ /h)	560	700
Nivel Sonoro (db)	48	
Filtro Entrada/Salida	G4	
Eficiencia Energética (%)	90	88
By Pass Automático (%)	100	
Panel de Control	Digital	
Sensores	Temperatura y Humedad	
Clasificación Energética	A+	
Peso (Kg)	70	
Instalación	Vertical	

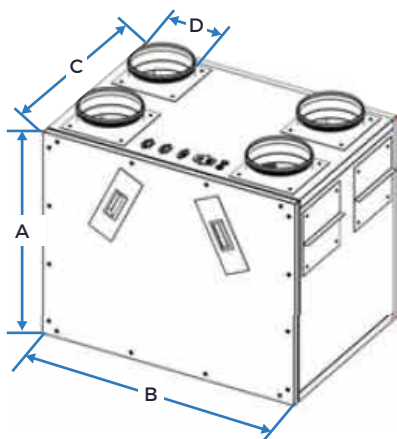

By Pass

ByPass
inteligente y automático



Modbus RTU
compatible

EC TECHNOLOGY

Motores
EC Technology



Intercambiador
de placas a contraflujo

*Conexiones orientables

Dimensiones	A	B	C	D
Dominion 560	635	785	555	160
Dominion 700	635	785	555	180

Unidades de medida: en mm

EQUIPOS VMC DOBLE FLUJO (A)



EQUIPOS SPACE

La gama Space diseñada para aquellos espacios como **colegios, universidades u oficinas** ya construidas que no cuenten con VMC de doble flujo.

Monitorizan y reducen los niveles de CO₂, consiguiendo un aumento de la capacidad cognitiva de los estudiantes y trabajadores. Al mismo tiempo reducen la contaminación acústica al no ser necesario abrir ventanas para ventilar, y manteniendo una temperatura. idónea.

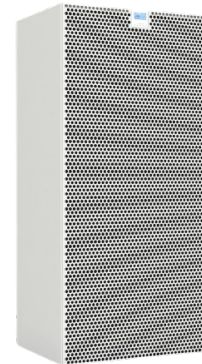

Space 500

Ref.VM0501-SC/E

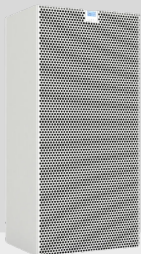

6.200 €

Space 700

Ref.VM0701-SC/E

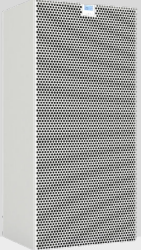

6.750 €

ESPECIFICACIONES TÉCNICAS	500	700
Potencia Max.(W)	170	320
Alimentación (V)	230	
Caudal (m ³ /h)	500	700
Nivel Sonoro (db)	26	36
Filtro Entrada/Salida	M5, G4 y F7	
Eficiencia Térmica Max.(%)	95	
By Pass Automático (%)	100	
Panel Digital	Si	
Sensores	Dióxido de Carbono	
Clasificación Energética	A+	
Peso (Kg)	140	160
Instalación	Vertical	

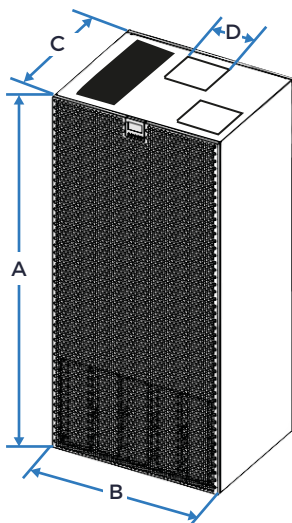

By Pass

ByPass
inteligente y automático



Modbus RTU
compatible

EC TECHNOLOGY

Motores
EC Technology



Intercambiador
de placas a contraflujo

*Conexiones orientables

Dimensiones	A	B	C	D
Space 500	1650	780	575	160
Space 700	1650	780	625	180

Unidades de medida: en mm



EQUIPO BREEZE

La gama **Breeze** es ideal para proyectos de rehabilitación con **poco espacio** disponible gracias a su tamaño reducido. Este tiene un funcionamiento continuo de 24 horas pero con un **bajo consumo de energía**.

Su mecanismo de VMC es **descentralizado**, por lo que no requiere grandes instalaciones, controlando el aire en estancias secas y húmedas.



Breeze 60

368 €



Ref. VM0060-SC/E

ESPECIFICACIONES TÉCNICAS

Potencia (Min-Max) (W)	1.2-6.3
Alimentación (V)	230
Caudal (m ³ /h)	60
Nivel Sonoro (db)	28-48
Filtro Entrada/Salida	G3
Eficiencia Térmica Max.(%)	90
Sensores	Temperatura y Humedad
Control Remoto	Si
Peso (Kg)	1
Instalación	Horizontal o Vertical

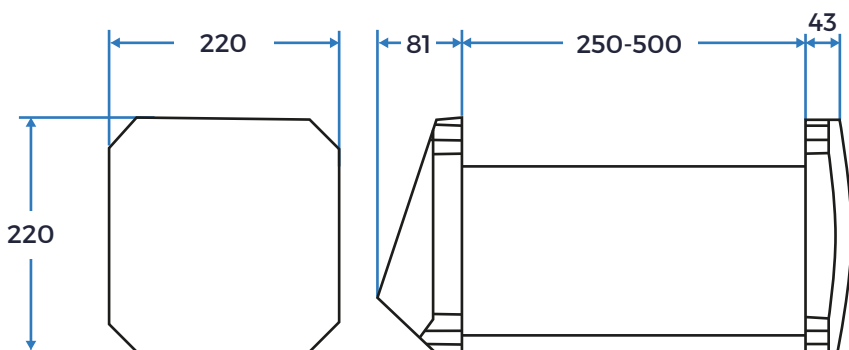

Unidades de medida: en mm



Instalación

fácil y diseño compacto



Intercambiador

cerámico



Motor

EC Technology

MATERIAL DE INSTALACIÓN (B)



Producto	Referencias	Descripción	Precio
	VMI0675-SC	Caja de distribución 1x Φ 125 - 6x Φ 75	98,00 €
	VMI1250-SC	Tubería flexible aislada (condensación) Φ 125 10M	43,27 €
	VMI1251-SC	Tubería flexible aislada (N.sono- ro y condensación) Φ 125 10M	151,77 €
	VMI1600-SC	Tubería flexible aislada (condensación) Φ 160 10M	52,87 €
	VMI1601-SC	Tubería flexible aislada (N.sono- ro y condensación) Φ 160 10M	178,20 €
	VMI0750-SC	Tubería flexible Φ 75 50M	275,85 €
	VMI2001-SC	Plenum corto 2x Φ 75 - Φ 125	28,60 €
	VMI2002-SC	Plenum largo 2x Φ 75 - Φ 125	34,50 €
	VMI2020-SC	Funda pladur (conexión directa a tubería) Φ 125 Borea y Aurea	13,75 €
	VMI2016-SC	Collarín fijación Borea y Aurea con pleno largo	12,70 €
	VMI1255-SC	Tubería Φ 125 0,5M	11,70 €
	VMI2003-SC	Regulador de caudal Φ 125	45,20 €
	VMI2004-SC	Válvula anti-retorno Φ 125	37,10 €
	VMI2019-SC	Válvula anti-retorno Φ 160	39,20 €

MATERIAL DE INSTALACIÓN (B)



Producto	Referencias	Descripción	Precio
	VMi2005-SC	Y Ø125 metal	42,50 €
	VMi2006-SC	Y Ø160 metal	57,70 €
	VMi2007-SC	Reducción Ø125 - Ø100 - Ø125	7,30 €
	VMi2008-SC	Abrazadera doble fijación tubería flexible Ø75	2,55 €
	VMi2009-SC	Tapón plenum Ø75	1,80 €
	VMi2010-SC	Tapón tubería Ø75	1,95 €
	VMi2011-SC	Soportes de montaje	0,70 €
	VMi2012-SC	Cortatubos Ø75	9,50 €
	VMi2013-SC	O´Ring Ø75	1,20 €
	VMi2014-SC	O´Ring Ø125	2,72 €
	VMi2015-SC	Cinta de montaje perforada 10M	35,45 €
	VMi2018-SC	Reducción Ø160 - Ø125	14,95 €
	VMi2017-SC	Unión para tubería flexible Ø75	3,62 €
	VMi2021-SC	Unión para tubería Ø125	4,09 €
	VMi2022-SC	Unión para tubería Ø160	5,45 €





BOCAS Y ENTRADAS (C)





















Bocas Design Glass

Su diseño **minimalista** presenta una forma única con una perfecta superficie que evoca **armonía**. Fabricadas en un **crystal único**, permiten la insuflación y extracción regulable de aire en pared o techos para viviendas.











Forma /Precio	Colores / Referencias				Acabados Brillantes
Cuadrada  115,00 €	Blanco Suave	Blanco Puro	Crema	Gris Claro	
					
	VMB1254BSB-SC	VMB1254BPB-SC	VMB1254CRB-SC	VMB1254GCB-SC	
					
VMB1255BSB-SC	VMB1255BPB-SC	VMB1255CRB-SC	VMB1255GCB-SC		
Redonda  115,00 €	Marrón Claro	Negro	Antracita	Aluminio	
					
	VMB1254MCB-SC	VMB1254NEB-SC	VMB1254AAB-SC	VMB1254ALB-SC	
					
VMB1255MCB-SC	VMB1255NEB-SC	VMB1255AAB-SC	VMB1255ALB-SC		

Forma /Precio	Colores / Referencias				Acabados Mates
Cuadrada  128,00 €	Blanco Suave	Blanco Puro	Beigh Cálido	Verde Suave	
					
	VMB1254BSM-SC	VMB1254BPM-SC	VMB1254BCM-SC	VMB1254VSM-SC	
					
VMB1255BSM-SC	VMB1255BPM-SC	VMB1255BCM-SC	VMB1255VSM-SC		
Redonda  128,00 €	Marrón Claro	Negro	Antracita	Plata Claro	
					
	VMB1254MCM-SC	VMB1254NEM-SC	VMB1254AAM-SC	VMB1254PCM-SC	
					
VMB1255MCM-SC	VMB1255NEM-SC	VMB1255AAM-SC	VMB1255PCM-SC		

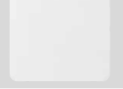
BOCAS Y ENTRADAS (C)



Producto	Referencias	Descripción	Precio
	VMB0750BL-SC	Boca extracción Ø75	14,70 €
	VMB0751BL-SC	Boca impulsión Ø75	12,50 €
	VMB1250BL-SC	Boca extracción Ø125	15,50 €
	VMB1251BL-SC	Boca impulsión Ø125	13,70 €
	VMB1252BL-SC	Boca extracción / impulsión Aurea Ø125	25,50 €
	VMB1253BL-SC	Boca extracción / impulsión Borea Ø125	29,50 €
	VMB1409BL-SC	Rejilla exterior extracción / impulsión 140x140	12,60 €
	VMB1609BL-SC	Rejilla exterior extracción / impulsión 160x160	12,90 €

REPUESTOS

Referencia	Descripción
VMR1001-SC	Filtro Breeze 60
VMR1002-SC	Intercambiador cerámico Breeze 60
VMR2001-SC	Filtro F7 Compact 280
VMR2002-SC	Intercambiador contraflujo Compact 280
VMR3002-SC	Intercambiador contraflujo Sense 200 / 300

Referencia	Descripción
VMR3001-SC	Filtro F7 Sense 200 / 300
VMR3003-SC	Display digital Sense 200 / 300
VMR4001-SC	Filtro G4 Dominion 560 / 700
VMR4002-SC	Intercambiador contraflujo Dominion 560 / 700
VMR4003-SC	Display digital Dominion 560 / 700

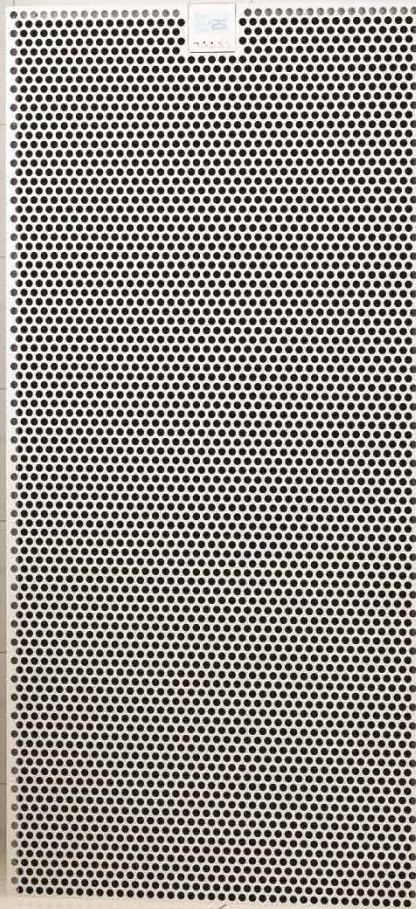

**Mayor
Confort**
Ideal para
tu hogar



Sachvac.com

Calle Vereda de los Barros 67
Pol. Ind. Ventorro del Cano
28925 - Alcorcón, Madrid
Spain



+ 34 91 633 34 93
+34 635 41 49 80



@sachvacuum



@sachvacuum



@sachvacuum



@sachvac

